

Funk-Fenster- und Türkontakt

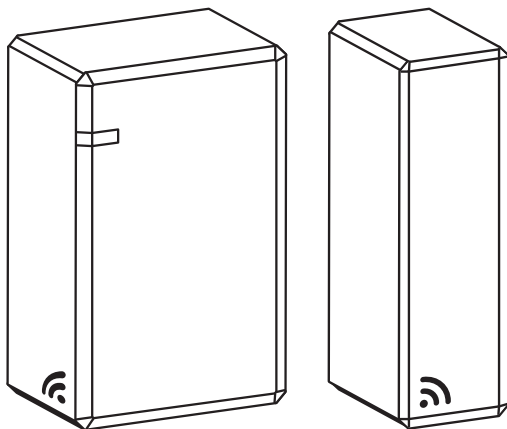

INHALTSVERZEICHNIS

Sicherheit und Hinweise	3
Technische Daten	6
Benötigte Werkzeuge	7
Lieferumfang	7
Produktabbildung	8
A Montage	9
B Batteriewechsel	19
C Demontage	20
D Kopplung mit Smart Home System	22

Urheberrechtlich geschützt, 2018, Alfred Schellenberg GmbH. Alle Rechte vorbehalten.
Jede vom Urheberrechtsgesetz nicht zugelassene Verwertung, insbesondere Vervielfältigung, Übersetzung, Verarbeitung bzw. Weitergabe von Inhalten in Datenbanken oder anderen elektronischen Medien und Systemen, ist verboten.

SICHERHEIT UND HINWEISE

Sehr geehrte Kundin, sehr geehrter Kunde,



bitte lesen Sie vor der Montage und Inbetriebnahme diese Anleitung vollständig durch. Beachten Sie alle Sicherheitshinweise, bevor Sie mit den Arbeiten beginnen. Bewahren Sie die Anleitung auf und weisen Sie jeden Benutzer auf eventuelle Gefahren hin, die im Zusammenhang mit diesem Produkt stehen. Übergeben Sie die Anleitung bei einem Besitzerwechsel auch dem Nachbesitzer. Bei Schäden, die durch unsachgemäßen Gebrauch oder durch fehlerhafte Montage entstehen, erlischt der Gewährleistungsanspruch.

SICHERHEITSHINWEISE

- Nur in trockenen Innenräumen verwenden (IP 20).
- Das Produkt und die Verpackung sind kein Spielzeug. Halten Sie Kinder davon fern, es besteht Verletzungs- und Erstickungsgefahr.
- Das Produkt nicht unsachgemäß öffnen, Verletzungsgefahr.
- Keine Akkus mit $\leq 1,2$ V Nennspannung für den Betrieb des Produktes verwenden. Die richtige Polarität der Batterien beachten.
- Batterien nur durch den gleichen Typ ersetzen (LR3, Mignon, AAA).
- Beachten Sie bitte die Sicherheitshinweise des Batterieherstellers.
- Kinder oder Personen, die aufgrund mangelnder physischer, psychischer oder sensorischer Eigenschaften nicht in der Lage sind, das Produkt sicher und umsichtig zu bedienen, dürfen das



Produkt nicht benutzen oder montieren. Kinder dürfen nicht mit dem Produkt spielen. Das Produkt kann von Kindern ab 8 Jahren und darüber sowie von Personen mit verringerten physischen, sensorischen oder psychischen Fähigkeiten oder Mangel an Erfahrung und Wissen benutzt werden, wenn sie beaufsichtigt oder bezüglich des sicheren Gebrauchs unterwiesen wurden und die daraus resultierenden Gefahren verstehen. Reinigung und Benutzerwartung dürfen nicht von Kindern ohne Beaufsichtigung durchgeführt werden.

BESTIMMUNGSGEMÄSSE VERWENDUNG

- Das Produkt ist für die Positionsanzeige von Fenstern und Türen konzipiert und kann zusätzlich mit dem Schellenberg Smart Home System und dem Smart Friends System betrieben werden.
- Eine andere oder darüber hinausgehende Verwendung gilt als nicht bestimmungsgemäß.
- Bauliche Gegebenheiten beeinträchtigen die Reichweite und Funktion des Produktes.
- Das Produkt darf nicht in Bereichen mit hohem Risiko der Störung Dritter (z.B. Krankenhäuser, Flughäfen oder ähnlichen Einrichtungen) betrieben werden.
- Der Betrieb des Produktes in der Nähe von Geräten mit magnetischer Strahlung oder metallischen Flächen beeinträchtigt die störungsfreie Funktion.
- Die Funk-Reichweite des Produktes ist durch europäische Verordnungen und Richtlinien des Gesetzgebers begrenzt.
- Es besteht kein Schutz vor Störungen durch andere ordnungsgemäß aufgebaute und betriebene Funkanlagen. Insbesondere durch ordnungsgemäße Anlagen, die im gleichen Frequenzbereich arbeiten.
- Bewahren Sie bitte diese Anleitung auf, diese muss jedem Nutzer zur Verfügung stehen.

- Für Personenschäden, Sachschäden und Folgeschäden bei nicht bestimmungsgemäßer Verwendung haftet die Alfred Schellenberg GmbH nicht.

EU-KONFORMITÄTSERKLÄRUNG

Der Funk-Anlagentyp Funk-Fenster- und Türkontakt (Art. Nr.  21012,  21013) erfüllt die geltenden Anforderungen der europäischen und nationalen Richtlinien. Die Konformität wurde nachgewiesen. Der vollständige Text der EU-Konformitätserklärung ist unter der folgenden Internetadresse verfügbar: <http://www.schellenberg.de> (Menüpunkt „Service“ im Download-Center).



Funkanlagenrichtlinie
(RED) 2014/53/EU

Richtlinie RoHS
2011/65/EU



Nicht im Hausmüll entsorgen! Das Produkt ist recyclingfähig und kann im Wertstoffhof oder an einer anderen Sammelstelle für elektrischen Hausmüll abgegeben werden.

Batterien: Werfen Sie Batterien nicht in den Hausmüll, ins Feuer oder ins Wasser. Batterien sollen gesammelt, recycelt oder auf umweltfreundliche Weise entsorgt werden.

TECHNISCHE DATEN

Funk-Frequenz	868,4 MHz Schellenberg Radio System
Sendeleistung	max. +10 dBm / 10 mW
Reichweite auf freiem Feld	max. 100 Meter
Reichweite im Gebäude*	max. 20 Meter
Spannungsversorgung	3,0 V DC
Batterietyp	2x LR3 AAA
Schutzart	IP 20, nur für trockene Innenräume
Umgebungstemperatur	- 5 bis + 50°C
Maße (H x B x T)	
Magnet	57 mm x 18 mm x 18 mm
Sensor	57 mm x 36 mm x 18 mm
Halterung	61 mm x 37 mm x 18 mm
Nettogewicht (ohne Batterien)	44 g



* Die baulichen Gegebenheiten können die Reichweite und Funktion des Produktes beeinträchtigen. Platzieren Sie das Produkt bitte nicht in der Nähe von Störquellen, wie großen metallischen Gegenständen, Elektrogeräten mit Metallgehäuse, o.ä.



A 1x

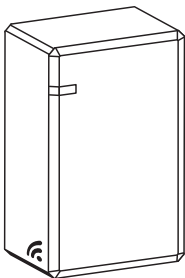

1x

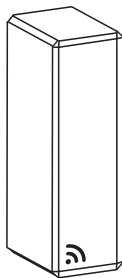

1x

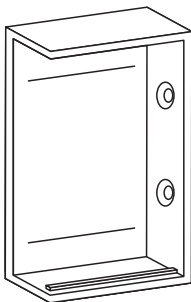

2x



3x

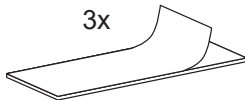

PRODUKTABBILDUNG

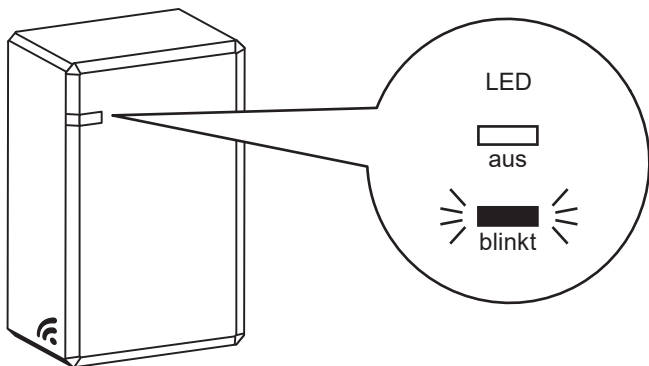

Sensor

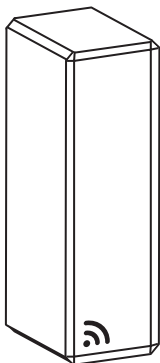

Magnet

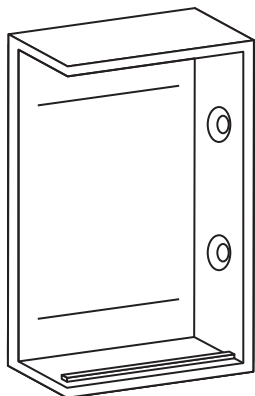

Halterung für den Sensor

A MONTAGE

DE

SENSOR VORBEREITEN

1.

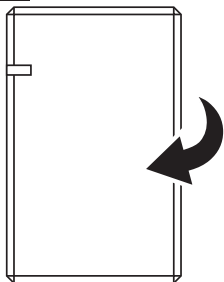

2.

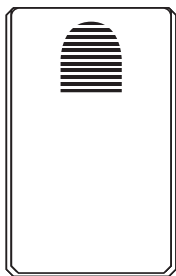

3.

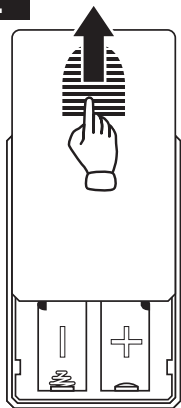

4.

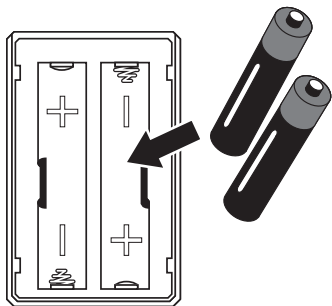

5.

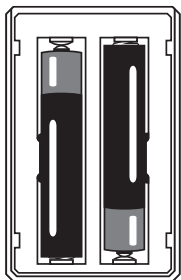

6.

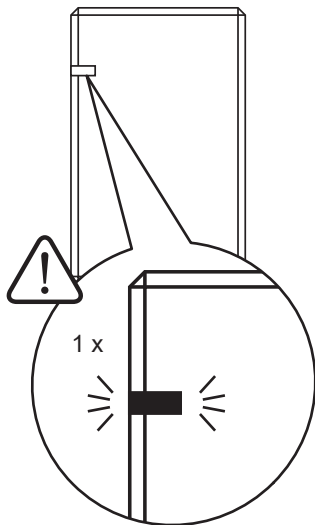
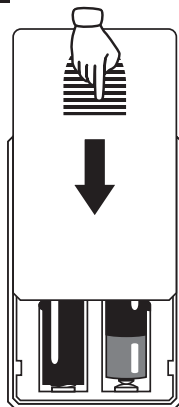

7.

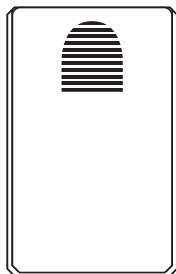

MONTAGEHINWEISE

Es gibt 2 Montagemöglichkeiten des Funk-Fenster- und Türkontaktes

1. Flächenbündig:

Sensor und Magnet werden flach zueinander montiert.

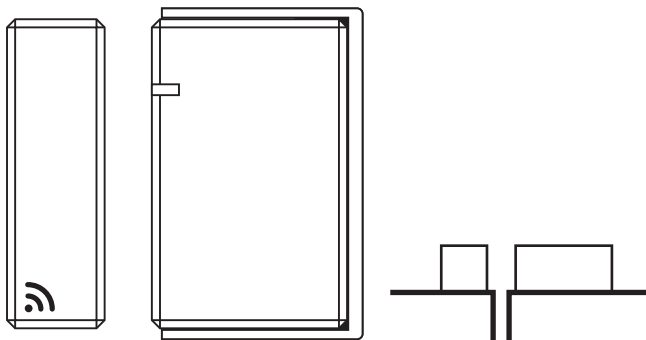

2. Flächenversetzt:

Sensor wird senkrecht zum Magnet montiert.

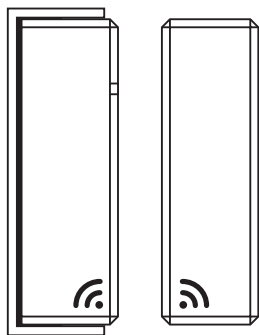

Tipp: Höhenunterschiede bis 15 mm zwischen Rahmen und Fenster- bzw. Türflügel können ausgeglichen werden.

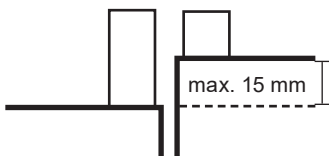

**Maximalabstand
von 7 mm beachten.**

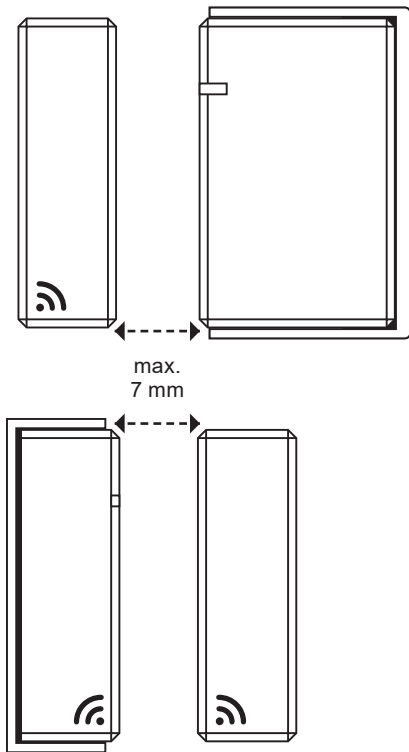

Der Abstand zwischen Sensor und Magnet darf horizontal und vertikal maximal 7 mm betragen. Vor dem Anbringen des Produktes bitte den Abstand prüfen, indem Sie die beiden Komponenten an der gewünschten Montagestelle aneinander halten und ein Öffnen und Schließen simulieren. Der optimale Abstand wird durch 1x Blinken der LED angezeigt.

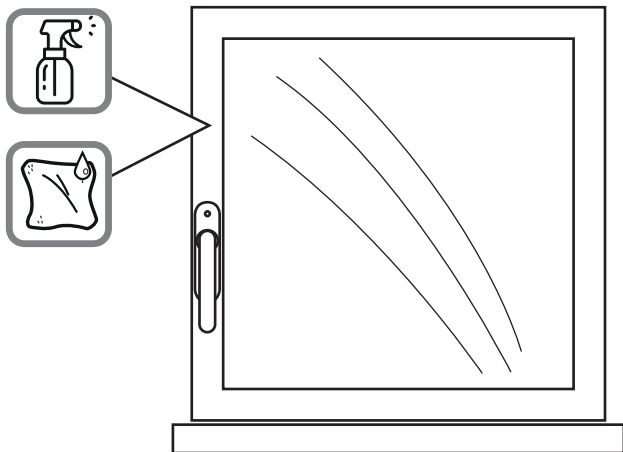

Vor dem Anbringen des Produktes die Montagestelle von Staub, Schmutz, Fett, Kleberesten ö.ä. befreien. Bitte ausschließlich geeignete Reinigungsmittel verwenden.



Die Montage mit den mitgelieferten Klebestreifen kann unter Umständen zu Beschädigungen an der Montagestelle führen.

MONTAGE RECHTSSEITIG

9.

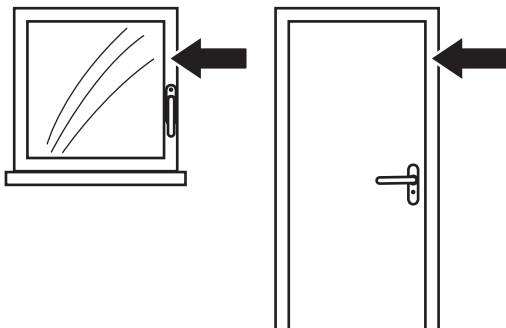

flächenbündig

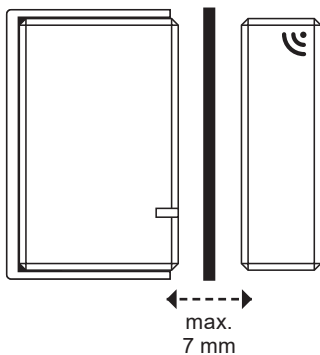

flächenversetzt

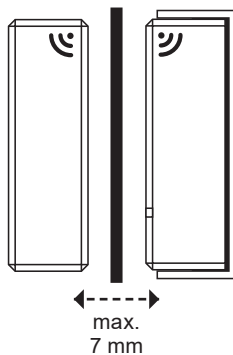

10.

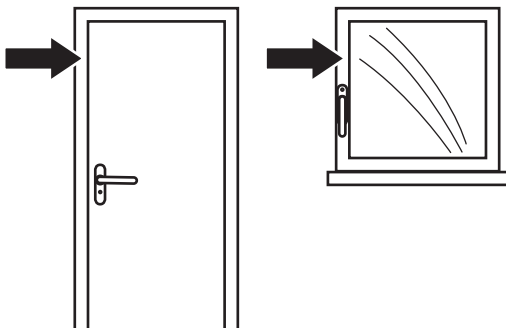

flächenbündig

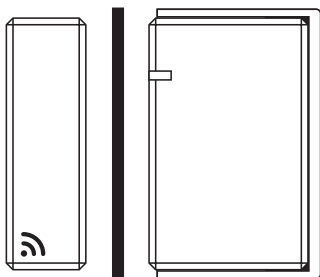

max.
7 mm

flächenversetzt

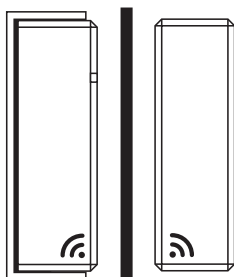

max.
7 mm

MONTAGE OBERHALB

11.

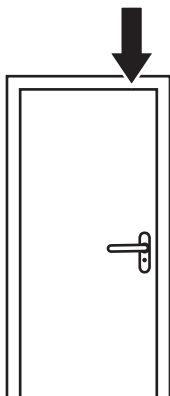
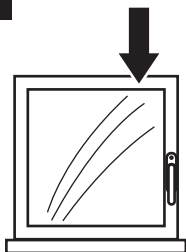

flächenbündig

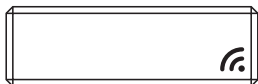
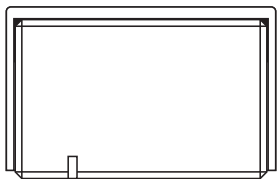

flächenversetzt

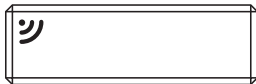
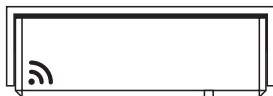

max.
7 mm

AUFKLEBER ANBRINGEN

12.



Schritt 8
S.13

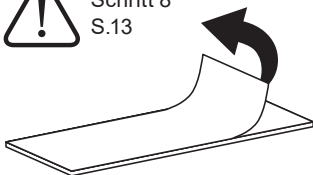

13.

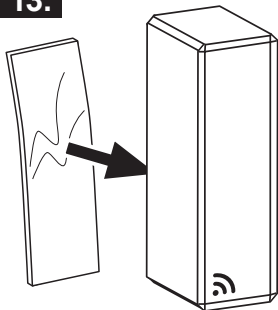

14.

flächenbündig

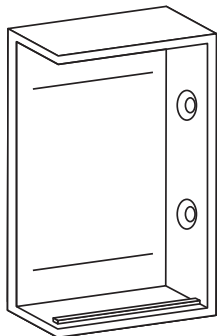
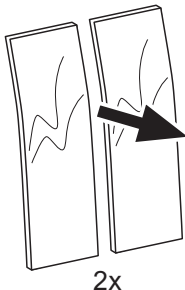

flächenversetzt

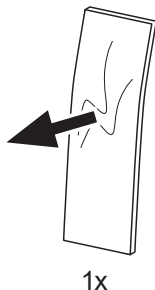

Entsprechende Seite des Magneten oder der Halterung vor dem Bekleben reinigen. Optional kann die Halterung für den Sensor in der flächenversetzten Montage mit Schrauben befestigt werden.

15.



Für die vereinfachte Montage schieben Sie den Sensor erst nach Anbringen der Sensorhalterung in die Sensorhalterung.

Folie der Aufkleber abziehen und umgehend Fenster- und Türkontakt anbringen und festdrücken.

flächenversetzt

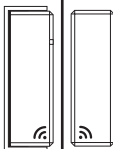

flächenbündig

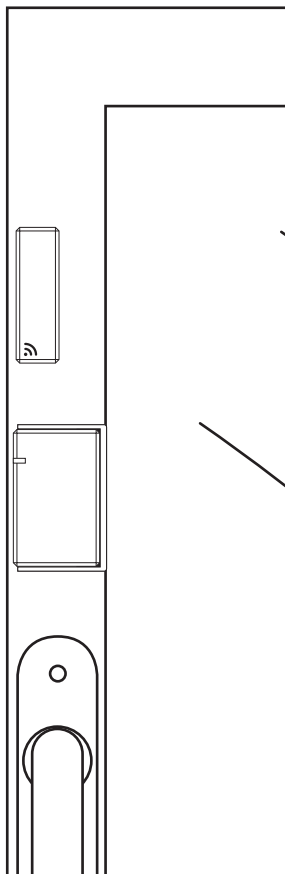
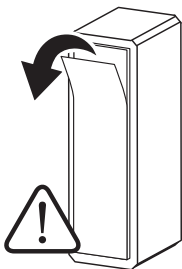
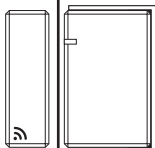

B BATTERIEWECHSEL

Eine schwache Batterieleistung wird bei Öffnen bzw. Schließen durch ein verkürztes Aufleuchten der LED angezeigt.

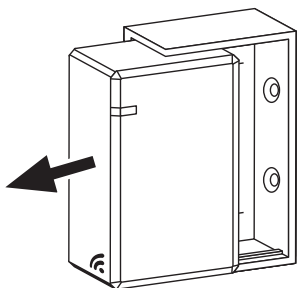
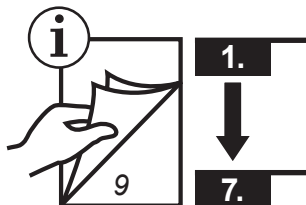
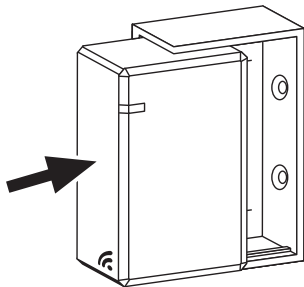
16.**17.****18.**

C DEMONTAGE

19.

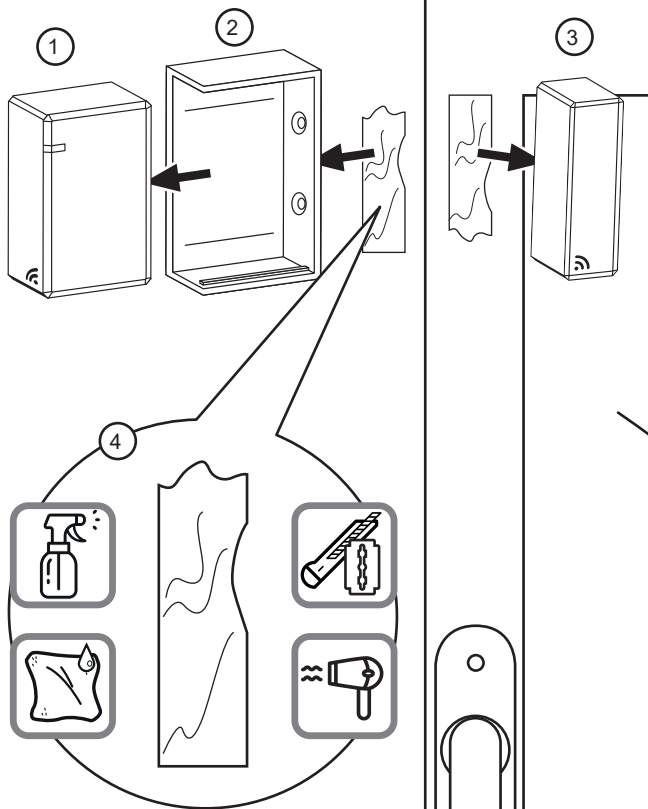

Ziehen Sie vorsichtig den Magneten sowie die Halterung des Sensors von der Montagestelle ab.

Entfernen Sie Kleberreste mit Hilfe von geeigneten Aufkleberentfernern oder durch Erhitzen der Kleberreste, z.B. mit einem Föhn.



Bitte prüfen Sie zuvor die Eignung entsprechender Hilfsmittel für das Entfernen der Kleberreste, um Beschädigungen zu vermeiden.

D KOPPLUNG MIT SMART HOME SYSTEM

Koppeln Sie das Produkt mit dem Schellenberg Smart Home System oder dem Smart Friends System und steuern Sie alle Schellenberg Funk-Produkte bzw. „Ready für Smart Friends“-Produkte über eine App miteinander.

SCHELLENBERG SMART HOME SYSTEM



Art.Nr. 21000



www.schellenberg.de/SH1/

SMART FRIENDS SYSTEM



Art.Nr. 26000

ABUS
Paulmann
Schellenberg
Steinel



www.smart-friends.com

.....

.....

.....

.....

.....

.....

.....

.....

.....

.....

.....

.....

.....

.....

.....



Kunden-Service

Bei Garantie, Ersatzteilbedarf oder Fragen rund um die sachgemäße Montage Ihres Produktes wenden Sie sich bitte an unseren Kunden-Service.

Alfred Schellenberg GmbH

An den Weiden 31

57078 Siegen

service@schellenberg.de

www.schellenberg.de

Erreichbarkeit:

Mo. bis Fr. 7.30 - 21.00 Uhr

Sa. 8.00 - 14.00 Uhr

Tel 0271 89056-444

Fax 0271 89056-398